

Roomba Combo[®]

Essential robot

Gebruikersgids

iRobot

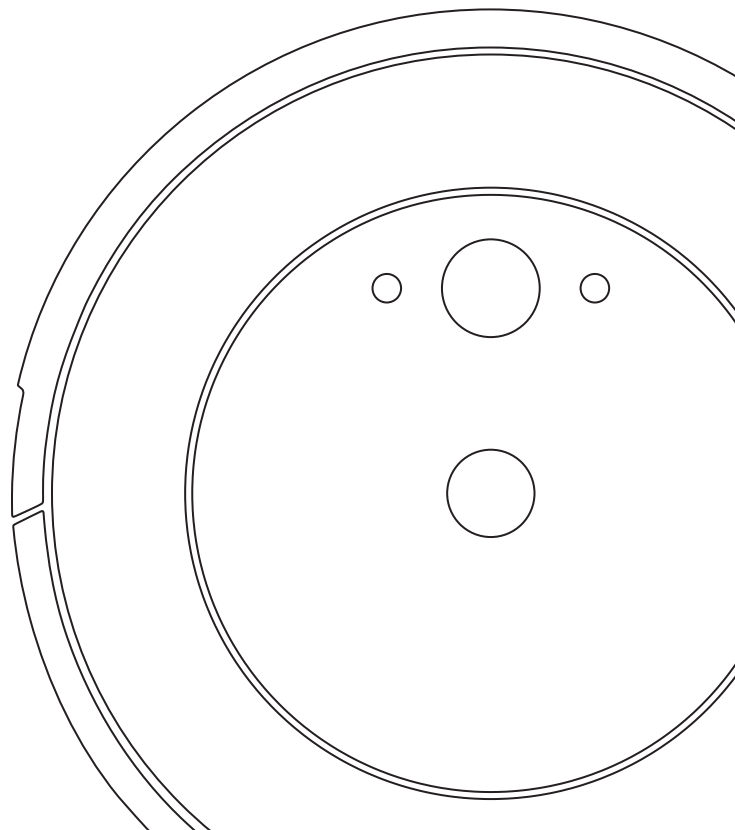

Veiligheidsinformatie

Belangrijke veiligheidsinformatie

Deze gebruikersgids bevat informatie voor reglementaire model(len): Robot: RVG-Y1 | Oplaadstation: ADN-N1 | Accu: ABL-G | Radiomodule van de robot: ESP32-S3-WROOM-1

 **BEWAAR DEZE INSTRUCTIES**
Waarschuwing: Als je een elektrisch apparaat gebruikt, moet je altijd basisvoorzorgsmaatregelen nemen, waaronder:

 **LEES ALLE INSTRUCTIES**
Waarschuwing: Lees de voorzorgsmaatregelen voor de veiligheid bij het instellen, gebruiken en onderhouden van de robot en volg deze op om het risico van letsel of beschadigen te verminderen.

Dit apparaat kan worden gebruikt door kinderen vanaf 8 jaar en door personen met lichamelijke, zintuiglijke of geestelijke beperkingen of weinig ervaring en kennis, mits ze onder toezicht staan of iemand hun heeft uitgelegd hoe het apparaat veilig kan worden gebruikt en ze de gevaren van het gebruik begrijpen. Kinderen mogen niet met het apparaat spelen. Laat kinderen alleen onder toezicht schoonmaak- en onderhoudswerkzaamheden uitvoeren.

 Dit is het symbool voor veiligheidswaarschuwingen. Dit wordt gebruikt om te waarschuwen voor mogelijke gevaren van lichamelijk letsel. Volg alle veiligheidsinstructies op die na dit symbool worden vermeld om mogelijk ernstig of dodelijk letsel te voorkomen.

 Risico op elektrische schok

 Alleen voor gebruik binnenshuis

 Nominaal uitgangsvermogen, gelijkstroom

 Lees de gebruikershandleiding

 Algemeen symbool voor recycling

 Brandgevaar

 Apparatuur van klasse II

 Nominaal ingangsvermogen, gelijkstroom

 Houd het apparaat buiten het bereik van kinderen

 Afzonderlijke voedingseenheid

 Let op

 Apparatuur van klasse III

 Nominaal ingangsvermogen, wisselstroom

Waarschuwing: geeft een gevaarlijke situatie aan die, indien deze situatie niet wordt vermeden, kan leiden tot de dood of ernstig letsel.

Let op: geeft een gevaarlijke situatie aan die, indien deze situatie niet wordt vermeden, kan leiden tot licht of matig letsel.

Kennisgeving: geeft een gevaarlijke situatie aan die, indien deze situatie niet wordt vermeden, kan leiden tot schade aan eigendommen.

ALGEMEEN

⚠ WAARSCHUWING ⚠

- Dit product wordt geleverd met een netsnoer dat in jouw land is goedgekeurd en is ontworpen om alleen op een standaard stopcontact te worden aangesloten. Gebruik geen ander netsnoer. Neem voor een vervangend netsnoer contact op met de klantenservice om er zeker van te zijn dat je het juiste netsnoer voor jouw land kiest.
- Demonteer of open dit product uitsluitend volgens de instructies in de gebruikersgids. Er zitten geen onderdelen in waaraan de gebruiker onderhoud kan uitvoeren. Laat onderhoud uitvoeren door gekwalificeerd onderhoudspersoneel.
- Risico op een elektrische schok, gebruik de robot alleen binnenshuis op droge plaatsen.
- Raak dit product niet aan met natte handen.
- Dit product is geen speelgoed. Houd kleine kinderen en huisdieren in de gaten wanneer je robot aan het werk is. Ga niet op de robot of het oplaadstation zitten of staan.
- Dit product is niet bedoeld om op te zitten of te staan.
- Bewaar en gebruik dit product alleen in ruimtes op kamertemperatuur.
- Gebruik geen laders die niet zijn goedgekeurd. Het gebruik van een niet-goedgekeurde lader kan ertoe leiden dat de accu hitte of rook genereert, in brand vliegt of explodeert.
- Als de schoon te maken kamer een balkon heeft, moet je met een fysieke barrière de toegang tot het balkon blokkeren om een veilige werking te garanderen.
- Als in de schoon te maken ruimte apparatuur staat, zoals een fornuis, ventilator, elektrische kachel of luchtbevochtiger, verwijder je de apparatuur voordat je de robot laat beginnen met schoonmaken. Er bestaat een risico op letsel, ongevallen of storingen als de robot in contact komt met de apparatuur en deze duwt.
- Zorg ervoor dat de robot en het oplaadstation niet nat worden.

- Maak de afgrondsensoren schoon om vuilophoping te voorkomen.
- Houd er rekening mee dat vloeren glad kunnen zijn nadat ze zijn gedweild door de robot.
- Voeg geen vloeistoffen zoals heet water, een schoonmaakmiddel of desinfectiemiddel toe omdat deze de robot kunnen beschadigen

⚠ LET OP ⚠

- Gebruik de robot niet in ruimtes met open stopcontacten of gasafsluitventielen in de vloer.
- Gebruik dit apparaat niet om scherpe voorwerpen, glas of brandende of smeulende voorwerpen op te ruimen.
- Houd er rekening mee dat de robot uit zichzelf voortbeweegt. Wees voorzichtig als je ergens loopt waar de robot aan het werk is om te voorkomen dat je erop gaat staan.
- Als het apparaat over een snoer rijdt en dit meetrekt, kunnen er voorwerpen van een tafel of plank worden getrokken. Voordat je dit apparaat gaat gebruiken, moet je voorwerpen, zoals kleding, losse papieren, koorden van jaloeziën of gordijnen, snoeren en breekbare voorwerpen opruimen. Doof kaarsen. Schakel elektrische kachels uit.
- Voer het vereiste onderhoud uit volgens de gebruikersgids om een veilige werking van de robot en het oplaadstation te garanderen.
- Als je de robot op een verdieping met trappen gebruikt, verwijder dan eventuele rommel van de bovenste trede.
- Draai de robot niet om terwijl de Combo-opvangbak is geplaatst.

KENNISGEVING

- Deze robot is uitsluitend bedoeld voor gebruik op droge vloeren. Gebruik dit apparaat niet om gemorste vloeistoffen op te zuigen. Zorg ervoor dat de robot en het oplaadstation niet nat worden.
- Plaats niets boven op de robot of het oplaadstation.
- Als de contacten van de lader niet schoon worden gehouden, kan dit ertoe leiden dat de robot de accu niet meer kan opladen en de contacten heet worden.
- Voordat je de robot op een harde vloer gebruikt, moet je deze eerst op een klein gedeelte van de harde vloer testen om te controleren of de vloer geschikt is. Als je de robot gebruikt op een harde vloer die niet geschikt is,

kan dit leiden tot schade aan de vloer. Neem contact op met de fabrikant van de harde vloer als je vragen hebt over geschiktheid.

- Voordat je de robot over tapijt of vloerkleed laat rijden, dien je er zeker van te zijn dat het tapijt of vloerkleed compatibel is met de dubbele rubberen borstels voor alle vloertypen op je robot, ook wel bekend als roterende borstels. Als je de robot gebruikt op een tapijt of vloerkleed dat niet geschikt is, kan dit leiden tot schade aan het tapijt of vloerkleed. Neem contact op met de fabrikant van het tapijt of vloerkleed als je vragen hebt over compatibiliteit.

OPLAADSTATION

WAARSCHUWING

- Als het apparaat niet naar behoren functioneert, is gevallen, is beschadigd, in weer en wind buiten heeft gestaan of in het water is gevallen, moet je het apparaat naar een servicecentrum brengen.
- Gebruik geen oplaadstation waarvan het snoer of de stekker beschadigd is. Als het snoer of de stekker beschadigd is, moeten deze worden vervangen.
- Koppel de robot altijd los van het oplaadstation voordat je de robot schoonmaakt of onderhoud uitvoert.
- Gebruik het oplaadstation niet als opstap.
- Laad de robot alleen op via de meegeleverde voedingseenheid. De meegeleverde netvoeding levert een extra lage veiligheidsspanning overeenkomstig de aanduiding voor ingangsspanning op de robot, die nodig is om een veilige werking te garanderen.
- Om te voorkomen dat je robot van de trap valt, moet je ervoor zorgen dat het oplaadstation minimaal 1,2 meter van de trap verwijderd is.
- Voorkom dat er vloeistoffen op of in het oplaadstation terechtkomen.

KENNISGEVING

- Het product mag niet worden gebruikt met een omvormer van welk type dan ook. Als je een omvormer gebruikt, vervalt onmiddellijk de garantie.
- Als je in een gebied woont waar vaak onweersbuien voorkomen, raden we je aan een extra overspanningsbeveiliging te gebruiken. Het oplaadstation

van je robot kan met een overspanningsbeveiliging worden beveiligd tegen schade die kan ontstaan bij zware onweersbuien.

SCHOONMAAKMIDDEL

WAARSCHUWING

- Voeg geen vloeistoffen zoals heet water, een schoonmaakmiddel of desinfectiemiddel toe omdat deze de robot kunnen beschadigen

ACCU

WAARSCHUWING

- Je mag de accu niet openmaken, samendrukken, verhitten boven 80°C of verbranden. Volg de instructies in de gebruikersgids voor correct gebruik, onderhoud, hantering en afvoer.
- Zorg ervoor dat er geen kortsluiting in de accu ontstaat door metalen voorwerpen die in contact komen met de contactpunten van de accu of door de accu in water onder te dompelen. Stel accu's niet bloot aan mechanische schokken.
- Voor lithium-ionaccu's en producten die lithium-ionaccu's bevatten, gelden strenge transportvoorschriften. Als je dit product (met accu) moet opsturen voor reparatie, mee op reis neemt of om een andere reden vervoert, moet je het gedeelte Probleemoplossing van de gebruikersgids raadplegen of contact opnemen met de klantenservice voor instructies over het vervoer.
- Laad beschadigde of lekkende accu's niet op. Zorg ervoor dat de vloeistoffen niet in contact komen met de huid of ogen. Als dit toch gebeurt, moet je de huid of ogen direct spoelen met ruim water en medische hulp inroepen. Zorg dat de accu schoon en droog blijft. Veeg

de contactpunten van de knoopcel/accu met een schone, droge doek schoon als ze vies worden.

! LET OP !

- Houd toezicht op kinderen die de accu gebruiken. Roep onmiddellijk medische hulp in als iemand een knoopcel of accu heeft ingeslikt.

KENNISGEVING

- De accu moet uit de robot worden gehaald voordat de robot wordt gerecycled of vernietigd.
- Draai de twee schroeven los om toegang te krijgen tot de accu voor recycling of verwijdering. Verwijder het klepje van de accuhouder en koppel de accukabel los.

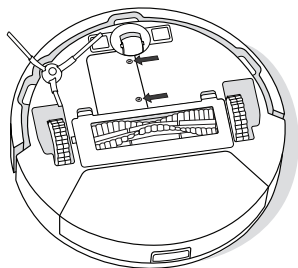

 Dit symbool op de accu geeft aan dat de accu niet mag worden weggegooid in een vuilnisbak met niet-gescheiden huishoudelijk afval. Als eindgebruiker is het jouw verantwoordelijkheid om de oude accu van het apparaat op een milieuvriendelijke manier af te voeren. Je kunt dat als volgt doen:

- (1) het apparaat inleveren bij de winkel waar je het hebt gekocht; of
- (2) de accu inleveren bij een aangewezen inleverpunt voor klein chemisch afval.

De gescheiden inzameling en recycling van afgedankte accu's draagt bij aan het behoud van natuurlijke hulpbronnen en zorgt ervoor dat het afgedankte product wordt gerecycled op een manier die de menselijke gezondheid en het milieu beschermt. Neem voor meer informatie contact op met de gemeente of de winkel waar je het product hebt gekocht. Als je afgedankte accu's niet op de juiste manier afvoert, kan dat negatieve gevolgen hebben voor het milieu en de menselijke gezondheid omdat accu's schadelijke stoffen bevatten.

Informatie over de effecten van problematische stoffen van accu's in afvalstromen kun je vinden op de volgende webpagina:
<http://ec.europa.eu/environment/waste/batteries/>

Aan de slag

1 Plaats het Oplaadstation

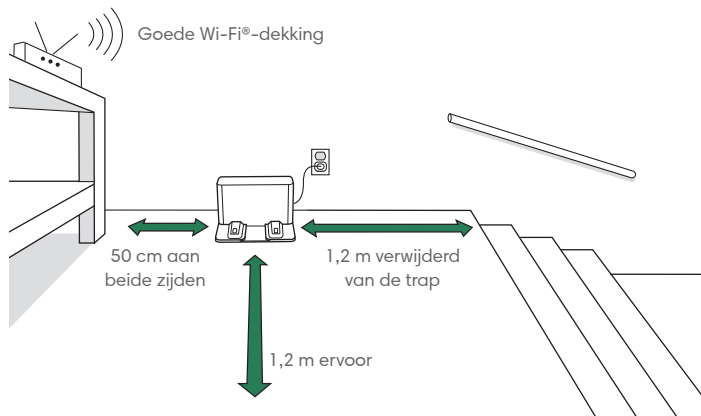

Opmerking: Plaats het Oplaadstation op een harde ondergrond. Plaats het apparaat niet in direct zonlicht. Zorg ervoor dat het gebied rond de dock of het oplaadstation is opgeruimd, zodat het apparaat probleemloos zijn weg kan vinden.



Waarschuwing: Om te voorkomen dat je robot van de trap valt, moet je ervoor zorgen dat het Oplaadstation minimaal 1,2 meter van de trap verwijderd is.

2 Sluit het Oplaadstation aan

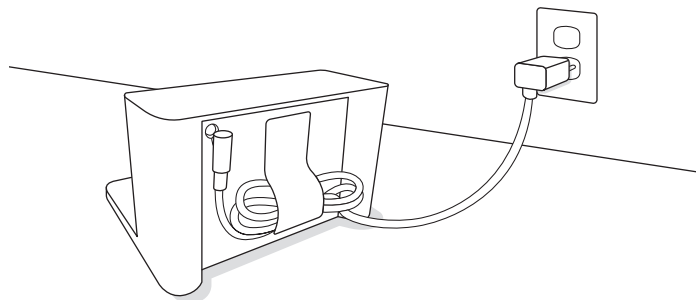

Sluit het netsnoer aan op het Oplaadstation en steek de stekker in het stopcontact. Wikkel het snoer op zodat dit niet in de weg ligt op het schoonmaaktraject van de robot.

3 Activeer de robot

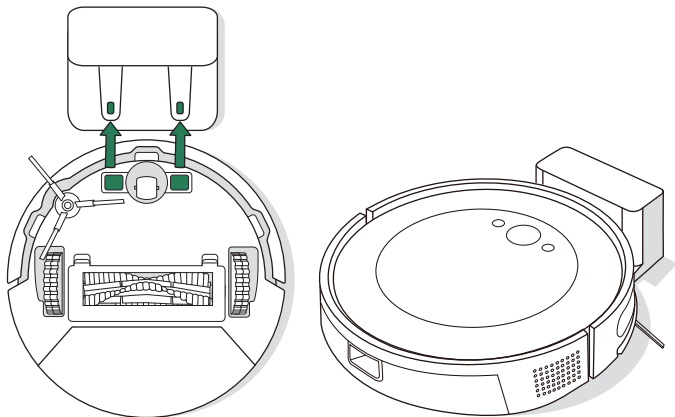

Plaats de robot op het Oplaadstation door de metalen contactpunten voor opladen uit te lijnen. Na een paar minuten geeft de robot aan door middel van een geluidssignaal dat hij klaar is voor gebruik.



Belangrijk: Lees de bijgesloten veiligheidsinformatie voordat je de robot gaat gebruiken.

4 De iRobot Home-app downloaden

Scan de QR-code met de camera van je mobiele apparaat (of zoek de iRobot Home-app in de appstore).

- Volg stapsgewijze instructies om de robot in te stellen.
- Maak een planning voor automatisch schoonmaken en pas schoonmaakvoorkeuren aan.
- Lees tips, trucs en antwoorden op veelgestelde vragen.



Opmerking:
5,0 GHz Wi-Fi is niet compatibel met deze robot



Over de robot

Bovenaanzicht

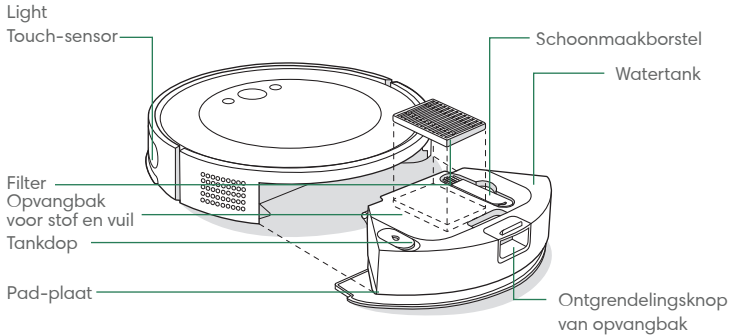

Onderaanzicht

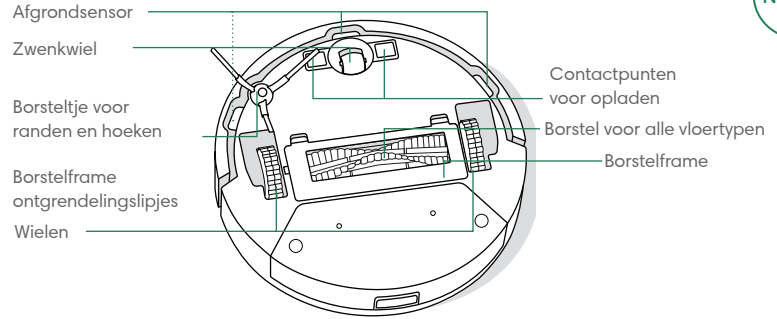

Oplaadstation

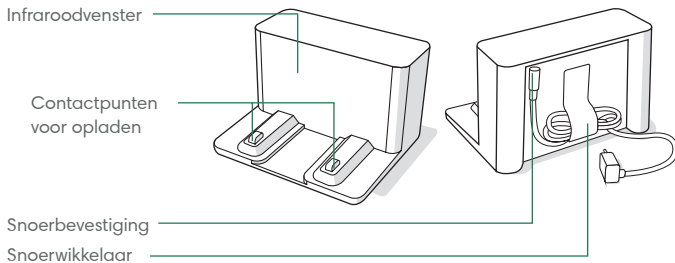

Knoppen en indicatoren

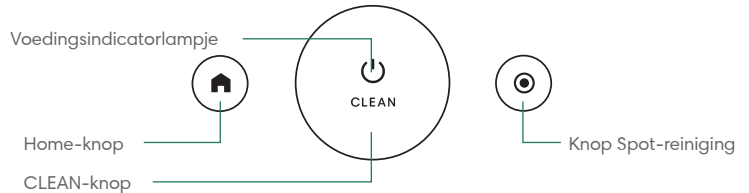

Opladen

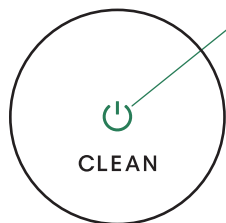

Voedingsindicatorlampje tijdens het opladen

Continu wit: volledig opgeladen
Knipperend wit: bezig met opladen

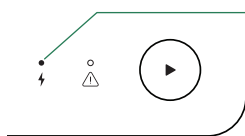

Ledlampje voor opladen

Aan: robot op oplaadstation, bezig met opladen
Uit: robot niet op station of robot wordt niet opgeladen
Knippert: niet volledig opgeladen, opladen hervatten



Opmerking: De robot is bij levering gedeeltelijk geladen, maar het is raadzaam om de robot 4 uur op te laden voordat je de eerste schoonmaaktaak start.

Plaats de robot op het Oplaadstation om de accu te activeren.

Als de robot halverwege het schoonmaken moet opladen, wordt de schoonmaaktaak geannuleerd en keert de robot terug naar het Oplaadstation.

De robot verbruikt een klein beetje energie als deze zich op het oplaadstation bevindt. Je kunt de robot nog minder energie laten verbruiken als hij niet in gebruik is. Raadpleeg de pagina met veelgestelde vragen op onze website voor instructies en meer informatie over de stand-bymodus met verminderd stroomverbruik.

Als je de robot langere tijd wilt opbergen, schakel je de robot uit door hem van het oplaadstation te verwijderen en  gedurende 9 seconden ingedrukt te houden. Berg de robot op in een koele, droge plaats.

Schoonmaken

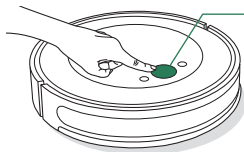

Druk op CLEAN op de robot



Tik op Start / Pause / Resume
Houd 2-5 seconden ingedrukt om een taak te beëindigen

SCHOONMAAKPATTERN: De robot zal je huis automatisch verkennen en in nette banen schoonmaken. Aan het einde van een schoonmaaktaak en wanneer de robot moet worden opgeladen, keert de robot terug naar het oplaadstation.



Verwijder losliggende spullen van de vloer voordat je de vloer gaat schoonmaken. Gebruik je robot regelmatig om je vloeren in goede staat te houden.

Als je een taak wilt beëindigen, houd je de CLEAN-knop 2-5 seconde ingedrukt. Als je de robot terug wilt sturen naar zijn Oplaadstation tik je op .

Tik op  als je een SPOT-reiniging wilt uitvoeren op een bepaald gebied. De robot zal zich spiraalsgewijs naar buiten en vervolgens weer naar binnen bewegen binnen een gebied met een diameter van ongeveer 1 meter. Verwijder eventuele obstakels uit het pad voor de SPOT-reiniging. Nadat de SPOT-reiniging is voltooid, beëindigt de robot de taak. Om de robot naar zijn oplaadstation terug te sturen, tik je op .

NIET STOREN-MODUS: In de Niet storen-modus voert de robotstofzuiger geen geplande schoonmaaktaken uit en gaat het voedingsindicatorlampje uit na één minuut opladen. De Niet storen-modus kan in de app worden in- of uitgeschakeld

Stofzuigen

- 1 Leeg de robottank en verwijder de plaat voor de dweilpad en de dweilpad voordat je een stofzuigtaak start.

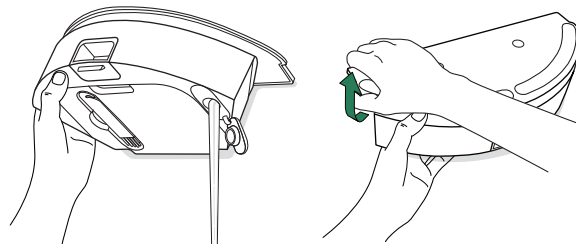

- 2 Plaats het apparaat op de vloer en druk op de CLEAN-knop op de robot.

Stofzuigen en dweilen

Als de plaat voor de dweilpad en de dweilpad zijn geplaatst, kan de robot tegelijkertijd stofzuigen en dweilen.

Voordat je begint met stofzuigen en dweilen, bereid je de ruimte voor door tapijten op te rollen/te verwijderen in het gebied dat je wilt dweilen.



Opmerking: Wanneer de robot werkt met het dweilhulpstuk, is SPOT-reiniging niet beschikbaar.



Belangrijk: Voeg geen vloeistoffen toe, zoals heet water, een schoonmaakmiddel of desinfectiemiddel. Deze kunnen de robot beschadigen.

Wanneer de dweil- en stofzuigtaak klaar is, moet je de watertank legen en de dweilpad vervangen.

- 1 Druk op de ontgrendelingsknop van de opvangbak te verwijderen.

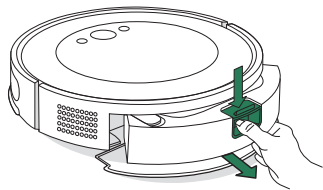

- 2 Verwijder de pad-plaat uit de bak.

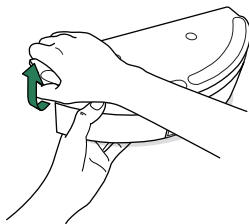

- 3 Maak de dweilpad licht vochtig en bevestig deze aan de pad-plaat.

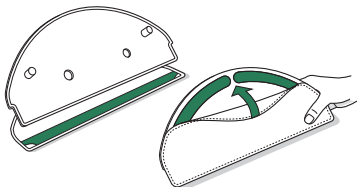

- 4 Plaats de pad-plaat terug op de bak.

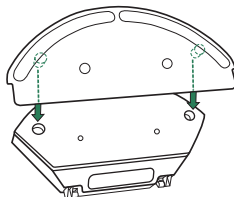

- 5 Vul de tank met water.

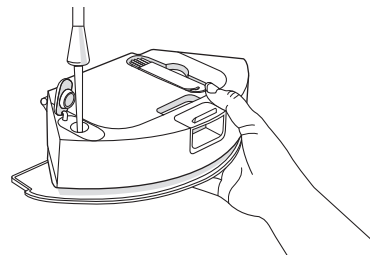

- 6 Plaats de opvangbak terug in de robot.

- 7 Plaats het apparaat op de vloer en druk op de CLEAN-knop op de robot.

Instructies voor verzorging en onderhoud van de robot

Om ervoor te zorgen dat je robot optimaal blijft functioneren, dien je regelmatig de volgende basisverzorgings- en onderhoudstaken uit te voeren. Er zijn aanvullende instructievideo's beschikbaar in de iRobot Home-app. Als je merkt dat de robot minder vuil opneemt van de vloer, leeg je de opvangbak en maak je het filter en de borstels schoon.

Onderdeel	Onderhoudsfrequentie	Vervangingsfrequentie*
Opvangbak voor drogen	Leeg de bak indien nodig	-
Watertank	Leeg de tank na elke taak	-
Filter	Maak eens per week schoon (twee keer per week als je een huisdier hebt)	Eens per 3 tot 6 maanden
Borsteltje voor randen en hoeken	Maak elke 2 weken schoon, of indien nodig	Eens per 3 tot 6 maanden
Borstel voor alle vloertypen	Maak eens per week schoon	Eens per 6 tot 12 maanden
Voorste zwenkwiel	Maak elke 2 weken schoon, of indien nodig	-
Contactpunten voor opladen	Maak elke 2 weken schoon, of indien nodig	-
Sensoren	Maak eens per maand schoon, of indien nodig	-
Dweilpad	Maak deze schoon na een dweeltaak	Eens per 3 tot 6 maanden. Voer af met het huishoudelijk afval wanneer het niet meer bruikbaar is

* Vervangingsfrequentie kan verschillen. Onderdelen moeten worden vervangen als er slijtage zichtbaar wordt. Als je een vervangend onderdeel denkt nodig te hebben, kun je contact opnemen met de klantenservice van iRobot voor meer informatie.

De opvangbak legen

- 1 Druk op de ontgrendelingsknop van de opvangbak om de bak uit de robot te halen.

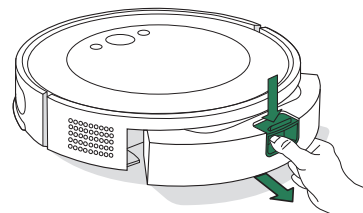

- 2 Open het deksel om de opvangbak te legen en schoon te maken met de schoonmaakborstel.

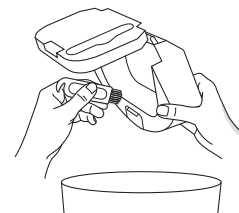

- 3 Plaats de opvangbak terug in de robot.



Belangrijk: Spoel de opvangbak niet uit en zet deze niet in de week. Maak de bak regelmatig schoon om ophoping van vuil te voorkomen.

Het filter schoonmaken

- 1 Haal de opvangbak uit de robot. Open het deksel van de opvangbak en verwijder het filter.

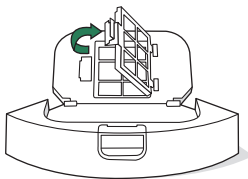

- 2 Verwijder vuil met een schoonmaakborstel.

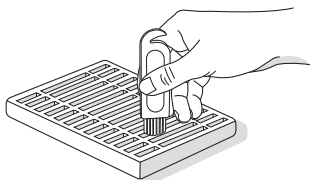

- 3 Plaats het filter en de opvangbak weer in de robot.



Opmerking: Het filter kan worden uitgespoeld met water. Zorg ervoor dat het volledig droog is voordat je het terugplaatst. Regelmatig uitspoelen wordt niet aanbevolen.

De oplaadcontacten en -sensoren schoonmaken

Veeg de contactpunten voor opladen en sensoren schoon met een schone, droge doek.

CONTACTPUNTEN VOOR OPLADEN

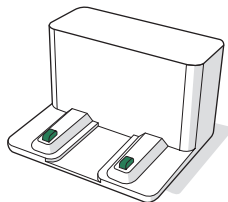
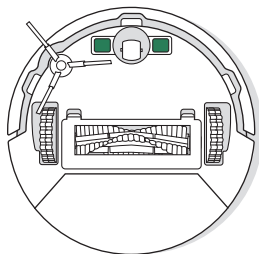

SENSOREN

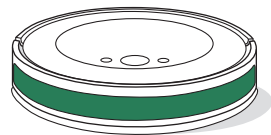
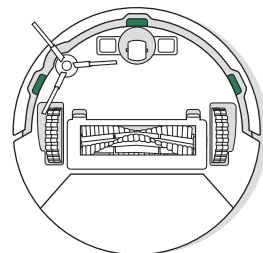

Belangrijk: Spuit geen schoonmaakmiddel of water rechtstreeks op de sensoren of in de sensoropeningen.

Borsteltje voor randen en hoeken schoonmaken

Verwijder het borsteltje voor randen en hoeken door eraan te trekken. Verwijder haar en vuil met de schoonmaakborstel en plaats het borsteltje voor randen en hoeken terug.

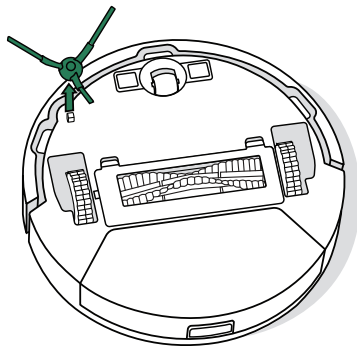

De borstel voor alle vloertypen schoonmaken

- 1 Druk op de ontgrendelingslipjes van het borstelframe en til omhoog om dit te verwijderen

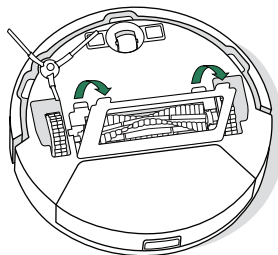

- 2 Verwijder de borstel voor alle vloertypen

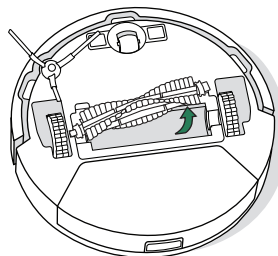

- 3 Verwijder met de schoonmaakborstel haar en vuil van de borstel voor alle vloertypen

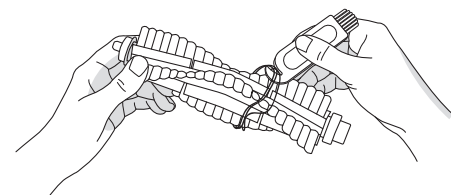

- 4 Plaats de borstel voor alle vloertypen en het borstelframe terug in de robot

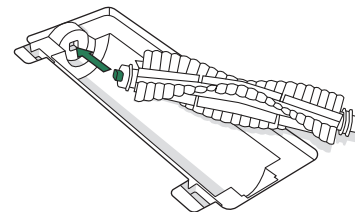

Het voorste zwenkwiel schoonmaken

Gebruik de schoonmaakborstel om haar en vuil van het voorste zwenkwiel te verwijderen.

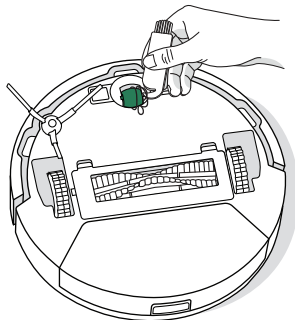

Belangrijk: Als voorwiel vastzit met haren of vuil, kan de vloer worden beschadigd. Als het wiel niet vrij draait nadat je het hebt schoongemaakt, moet je contact opnemen met de klantenservice.

De dweilpad schoonmaken

Was de dweilpad grondig met de hand met koud water en laat deze aan de lucht drogen.

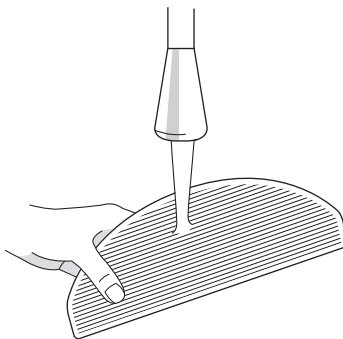

Problemen met de robot oplossen

De robot geeft aan als er iets mis is: er klinkt een waarschuwingsgeluid en het voedingsindicatorlampje gaat rood branden. Druk op de CLEAN-knop voor meer informatie. Raadpleeg de iRobot Home-app voor verdere ondersteuning.

Rood voedingsindicatorlampje

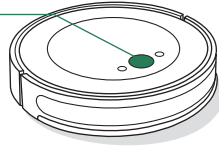

Accu bijna leeg. Laad de accu op.

Als je niet zeker weet of de robot klaar of gepauzeerd is, raadpleeg je de iRobot Home-app om de status te controleren.

DE ACCU VEILIG VERZENDEN OF VERVOEREN



Waarschuwing: Voor lithium-ionaccu's en producten die lithium-ionaccu's bevatten, gelden strenge transportvoorschriften. Als je dit product moet opsturen voor reparatie, mee op reis neemt of om een andere reden vervoert, MOET je de onderstaande instructies volgen.

- De accu MOET vóór verzending zijn uitgeschakeld.
- Schakel de accu uit door de robot van het oplaadstation te verwijderen en de knop  gedurende 9 seconden ingedrukt te houden. Alle lampjes gaan uit.
- Verpak de robot goed voordat je deze verzendt.

Als je meer hulp nodig hebt, kun je contact opnemen met ons klantenserviceteam of naar global.irobot.com gaan.

Informatie over regelgeving



Hierbij verklaart iRobot Corporation dat deze robotstofzuiger en dweilrobot van het model RVG-Y1 voldoet aan de Europese richtlijn voor radioapparatuur 2014/53/EU. De volledige tekst van de EU-conformiteitsverklaring is beschikbaar op het volgende internetadres: www.irobot.com/compliance



Hierbij verklaart iRobot Corporation dat deze robotstofzuiger en dweilrobot van het model RVG-Y1 voldoet aan de Europese richtlijn voor radioapparatuur 2017. De volledige tekst van de UKCA-conformiteitsverklaring is beschikbaar op het volgende internetadres: www.irobot.com/compliance

Een rapport met chemische informatie en een lijst met SVHC's (zeer zorgwekkende stoffen) conform EU-verordening EU 1907/2006 is beschikbaar op het volgende internetadres: www.irobot.com/compliance



Dit symbool op het product geeft aan dat het apparaat niet mag worden weggegooid in een vuilnisbak met huishoudelijk restafval. Als eindgebruiker is het jouw verantwoordelijkheid om het apparaat na de levensduur op een milieuvriendelijke manier af te voeren. Je kunt dat als volgt doen:

- (1) het apparaat inleveren bij de winkel waar je het hebt gekocht; of
- (2) de accu inleveren bij een aangewezen inleverpunt voor klein chemisch afval.

Als je dit product niet in de vuilnisbak gooit, maar inlevert voor recycling en vernietiging, draagt dat bij aan het behoud van waardevolle natuurlijke hulpbronnen en voorkomt je mogelijke negatieve effecten voor de volksgezondheid en het milieu die kunnen optreden als dit apparaat bij het gewone huisvuil terecht komt. Neem contact op met de gemeente voor meer informatie en een lijst met aangewezen inleverpunten voor klein chemisch afval. Mogelijk worden er op basis van de wetgeving in je land sancties opgelegd voor het onjuist afvoeren van dit soort afval. Meer informatie is te vinden op de volgende internetpagina: https://ec.europa.eu/environment/topics/waste-and-recycling/waste-electrical-and-electronic-equipment-weee_en

Reglementair model RVG-Y1 bevat het Espressif-modulemodel: ESP32-S3-WROOM-1, dat werkt in de WLAN 2,4 GHz-band. Voor EU en het VK is de 2,4GHz-band beperkt tot werking tussen 2,412 GHz en 2,472 GHz met een maximaal EIRP-uitgangsvermogen van 19,98 dBm (99,5 mW) bij 2412 MHz.

Externe netvoeding

Gebruik alleen de externe voedingsadapter die voor jouw regio is goedgekeurd.

MODELNUMMER	REGIO
APA-NA	NA
APA-EU	EU
APA-UK	UK
APA-JP	JP
APA-AS	AS/NZS
APA-BR	BR
APA-AG	AG
APA-IN	IN
APA-TH	TH

Zorg ervoor dat jouw afgedankte iRobot-product verantwoord en volgens de lokale voorschriften wordt gerecycled. Hieronder volgt een lijst van de WEEE-recyclingorganisaties die door iRobot zijn gecontracteerd op het moment van productverkoop.

Locatie	Organisatie	URL
Oostenrijk	UFH	http://www.elektro-ade.at/elektrogeraete-sammeln/liste-der-sammelstoesterreich/
België	Recupel	https://www.recupel.be/en/where-to-go/?searchcollectionPoints=&categories=1%2C2%2C3%2C4#
Duitsland	Zentek	https://www.ear-system.de/ear-verzeichnis/sammel-und-ruecknahmestback
Spanje	Ecotic	https://punto-limpio.info/
Frankrijk	Eco-systèmes	https://www.eco-systemes.fr/france
Ierland	WEEE Ireland	http://www.weeireland.ie/household-recycling/where-can-i-recycle/
Nederland	Wecycle	https://www.watismijnapparaatwaard.nl/
Portugal	Electrao	http://www.ondereciclar.pt/
Verenigd Koninkrijk	REPIC	http://www.responsible-recycling.co.uk/contact-us/find-your-local-recycling-centre/

Adres fabrikant: iRobot Corporation, 8 Crosby Drive, Bedford MA 01730, VS

iRobot-klantenservice

Verenigde Staten en Canada

Heb je vragen of opmerkingen over de afvoer van afval, neem dan contact op met iRobot voordat je contact opneemt met een detailhandelaar.

Ga eerst naar global.irobot.com voor ondersteuningstips, veelgestelde vragen en informatie over accessoires. Deze informatie kun je ook vinden in de iRobot Home-app. Heb je meer hulp nodig, bel dan een medewerker van ons klantenserviceteam in de Verenigde Staten op (877) 855-8593.

Openingstijden van de klantenservice van iRobot in de Verenigde Staten

Maandag t/m vrijdag van 9:00 tot 21:00 uur (Eastern Standard Time)

Zaterdag en zondag van 9:00 tot 18:00 uur (Eastern Standard Time)

Buiten de Verenigde Staten en Canada

Ga naar global.irobot.com voor:

- Meer informatie over iRobot in jouw land
- Tips en trucs om de prestaties van je product te verbeteren
- Antwoorden op je vragen
- Neem contact op met het plaatselijke ondersteuningscentrum

iRobot

©2023 iRobot Corporation, 8 Crosby Drive, Bedford, MA 01730 USA. Alle rechten voorbehouden.

iRobot, Roomba en Roomba Combo zijn geregistreerde handelsmerken van iRobot Corporation.

Wi-Fi en het Wi-Fi-logo zijn geregistreerde handelsmerken van Wi-Fi Alliance. Apple en App Store zijn handelsmerken van Apple, Inc., geregistreerd in de Verenigde Staten en andere landen. Google Play is een handelsmerk van Google LLC.

WC# 4837896 vA